

電源端子 (低背タイプ) [NQシリーズ]

- プリント基板へ電源を供給する場合にご利用ください。
- 電線の先に圧着端子を取り付けて、ねじで締め付けてください。
- 材質……銅
- 処理……ニッケル下地スズメッキ

■品番

品番	吸着シール	梱包状態	定格電流	締付トルク
NQ-2	なし	バラ (1パック100本入)	20A	3kgf・cm (29.4N・cm) 以下
NQ-2-T	なし	リール (1リール450本入)		
NQ-2-T-A	あり	リール (1リール450本入)		
NQ-3	なし	バラ (1パック100本入)	30A	5kgf・cm (49N・cm) 以下
NQ-3-T	なし	リール (1リール400本入)		
NQ-3-T-A	あり	リール (1リール400本入)		

※吸着シールは実装後に取り除いてください。

■推奨クリーム半田厚

150~200 μ

■寸法図

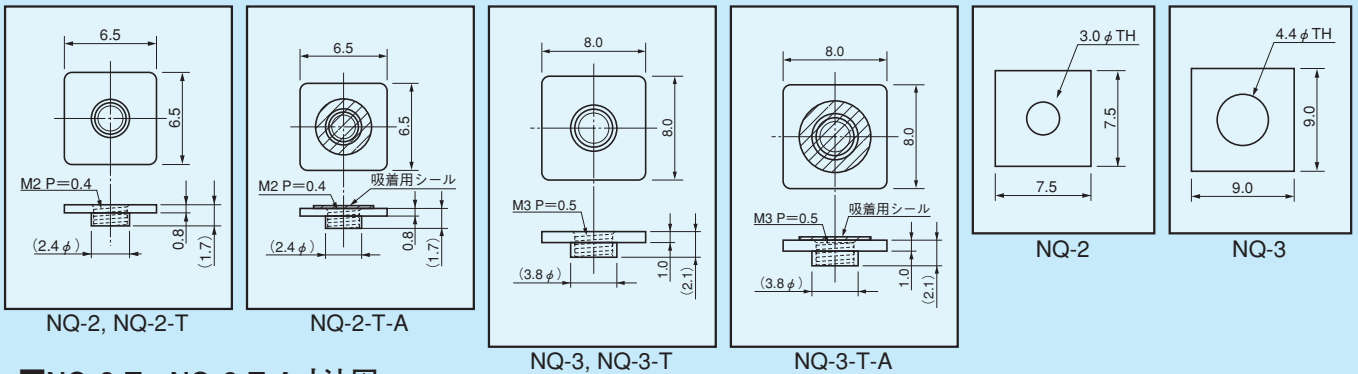

■NQ-2-T、NQ-2-T-A寸法図

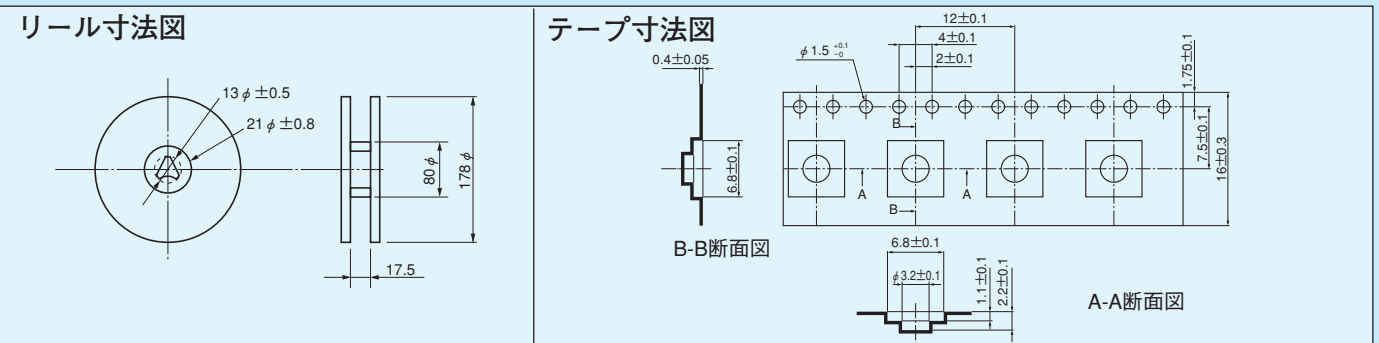

■NQ-3-T、NQ-3-T-A寸法図

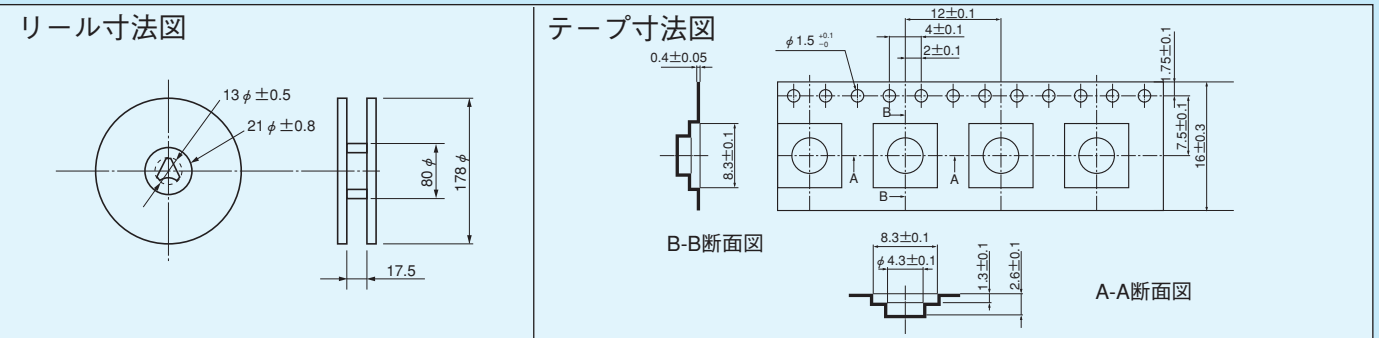

■推奨メタルマスク

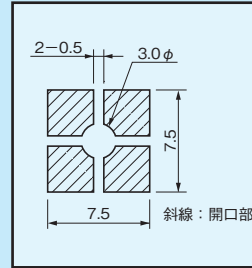

NQ-2

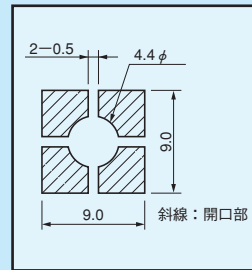

NQ-3

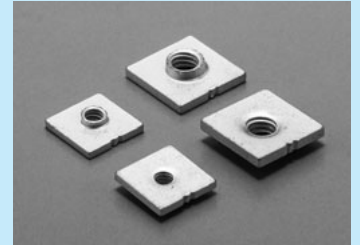

■使用例

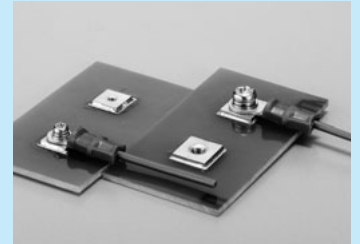

■推奨ランド径

